

ANGEBOTE SOMMER 2023

23.08.23 - 30.09.23*

TOPFORM AKTIONSFASS
AB 500€ BESTELLWERT
EIN GRATIS BIERFASS.
Nur solange der Vorrat reicht.



*Nur solange der
Vorrat reicht!

HALEMEIER „LICHT“

... mit „Smart Home“ die einfach perfekte Lösung.

// Sie möchten Ihre Leuchten sanft dimmen, eine passende Lichtstimmung erzeugen oder das Licht im Vorbei gehen ein- und ausschalten?

Mit der „NEUEN SCHALTTECHNIK“ von Halemeier ist dieses möglich.

Sie können, egal ob Smart- oder konventionelle, mit der neuen Technik, zur richtigen ZEIT, für die richtige Atmosphäre sorgen. Ob Orientierungsbeleuchtung, Akzentbeleuchtung oder Funktionsbeleuchtung
„Licht kann gestalten, verändern und bewegen“.

Die Marke „magic by Halemeier“ ist das Licht für den professionellen Möbelbau.

„Wir beraten, planen und konfektionieren für Sie.“

Auf Wunsch unterstützen wir Sie auch bei der Programmierung und Einrichtung.

Sprechen Sie uns an, wir freuen uns auf Ihren Anruf

IHR WALTER MÜLLER TEAM.



HALEMEIER





Channelline B Profil

Produktbeschreibung:

- // LED Channelline B Profil, opal, Alu- und Abdeckprofil
- // Neue opale Abdeckung
- // 30 % mehr Licht und geringe Veränderung der Lichtfarbe
- // Homogene Lichtlinie mit Versa Inside ab 120 LED/m
- // Breiter Abstrahlwinkel von ca. 100°
- // Mit filigranem Profilsteg
- // Abdeckung von oben aufsteckbar oder seitlich einschiebbar

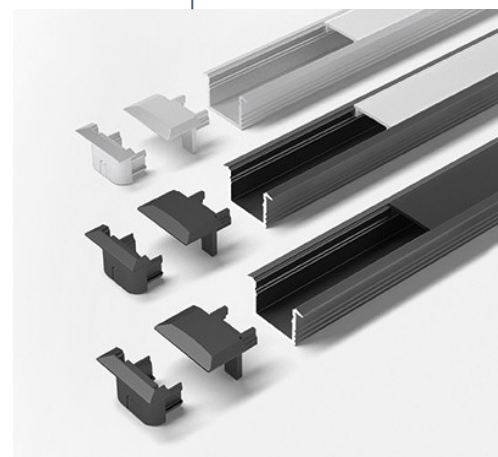

Channelline B Profil

Maße	Alu/Opal Stück	Schwarz/Opal Stück
2000 mm	5587101 21,94€	5587105 24,34€
3000 mm	5587102 30,05€	5587106 33,04€
Endkappen Typ 1	2556801 1,61€	2556805 1,61€

// Auch als VE 10 erhältlich

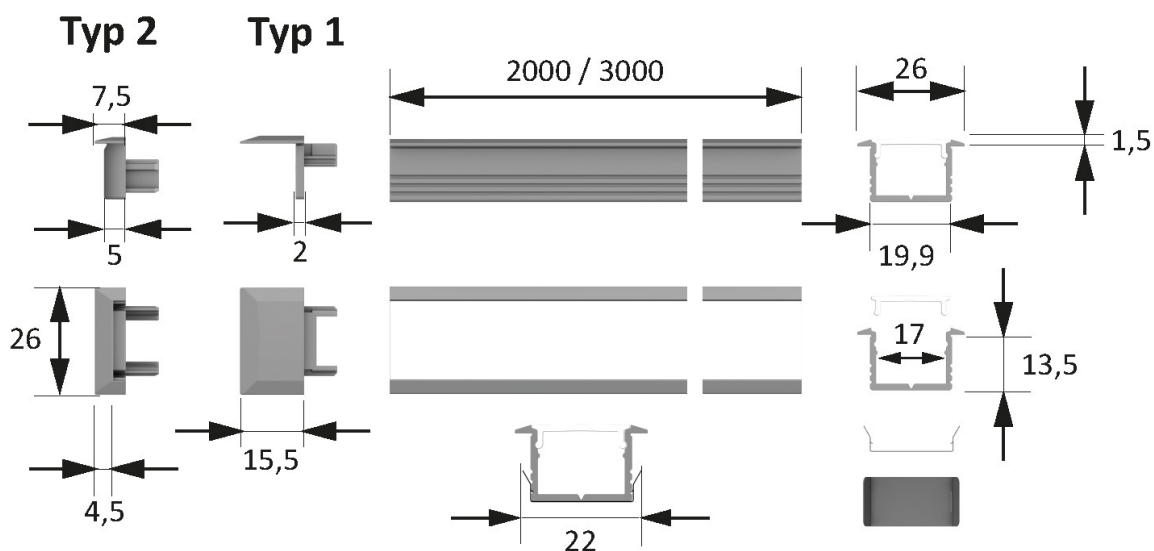



ChannelLine C Profil

Produktbeschreibung:

- // LED ChannelLine C Profil, opal, Alu-und Abdeckprofil
- // Neue opale Abdeckung
- // 30 % mehr Licht und geringe Veränderung der Lichtfarbe
- // Homogene Lichtlinie mit Versa Inside ab 160 LED/m
- // Breiter Abstrahlwinkel von ca. 110°

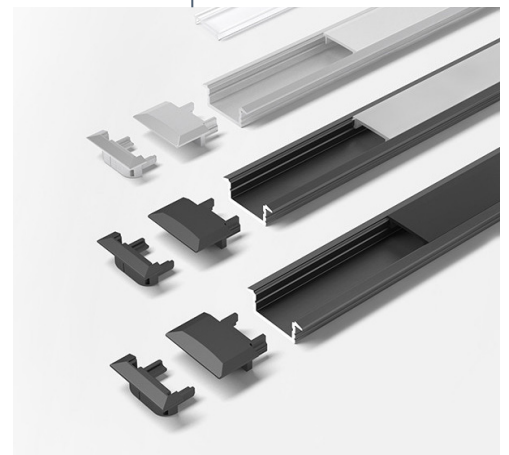

ChannelLine C Profil

Maße	Alu/Opal Stück	Schwarz/Opal Stück
2000 mm	5587201 21,78€	5587205 23,96€
3000 mm	5587202 29,39€	5587206 32,34€
Endkappen Typ 1	2556901 1,39€	2556905 1,39€

// Auch als VE 10 erhältlich

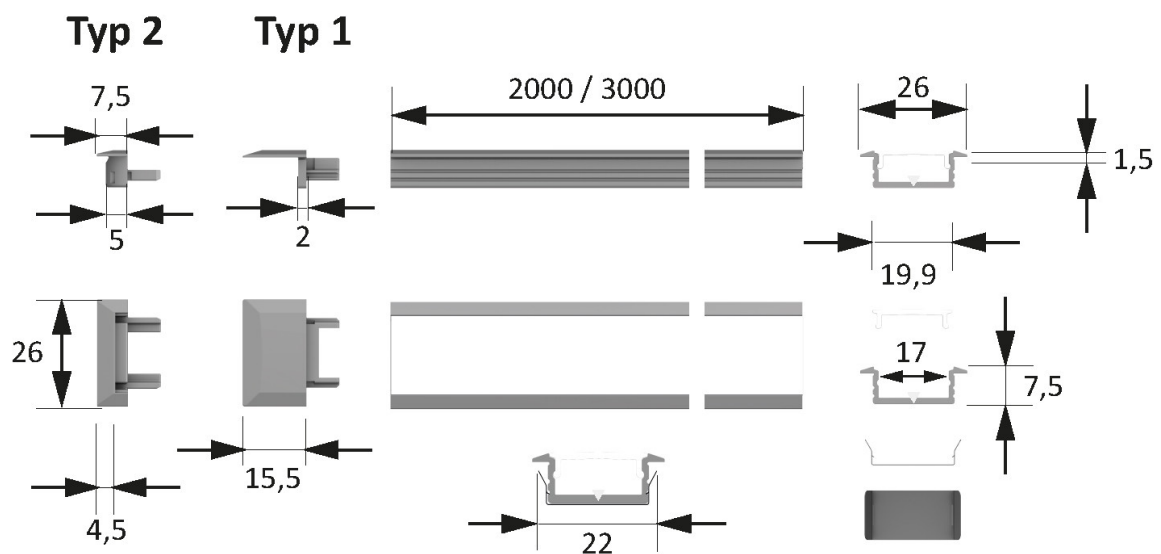



ChannelLine D Profil

Produktbeschreibung:

- // LED ChannelLine D Profil, opal, Alu- und Abdeckprofil
- // Neue opale Abdeckung
- // 30 % mehr Licht und geringe Veränderung der Lichtfarbe
- // Homogene Lichtlinie mit Versa Inside ab 160 LED/m
- // Breiter Abstrahlwinkel von ca. 110°

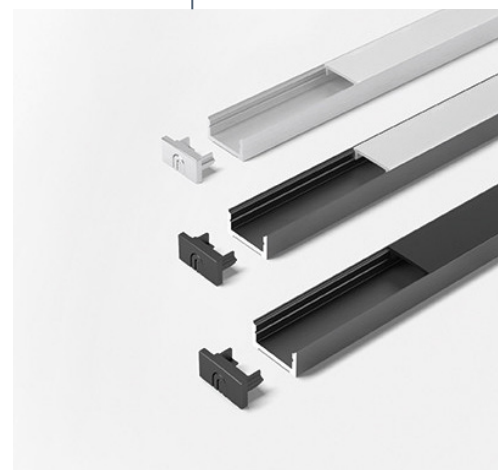

ChannelLine D Profil

Maße	Alu/Opal Stück	Schwarz/Opal Stück
2000 mm	5587301 22,21€	5587305 24,44€
3000 mm	5587302 30,44€	5587306 33,49€
Endkappen Typ 1	2557001 1,39€	2557005 1,39€

// Auch als VE 10 erhältlich

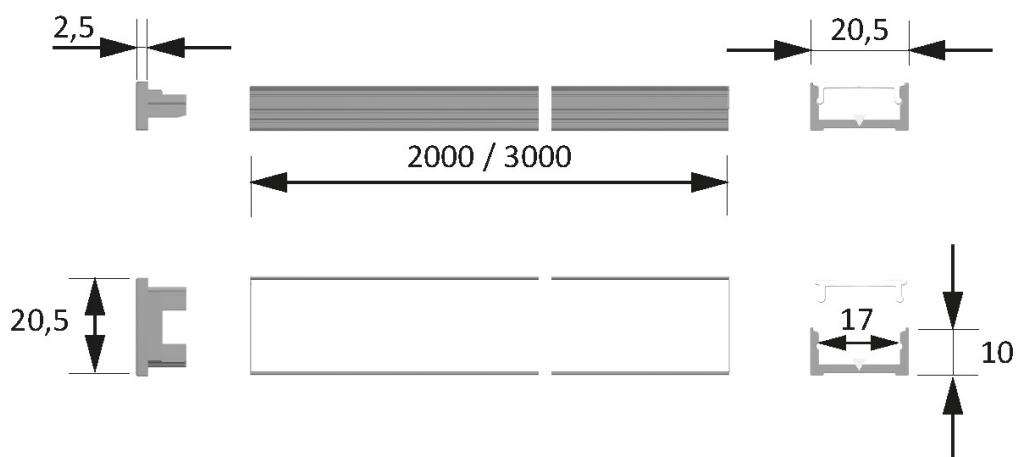



ChannelLine D2 Profil ●

Produktbeschreibung:

- // LED ChannelLine D2 Profil, opal, Alu- und Abdeckprofil
- // Neue opale Abdeckung
- // 30 % mehr Licht und geringe Veränderung der Lichtfarbe
- // Homogene Lichtlinie mit Versa Inside ab 120 LED/m bei opaler Abdeckung
- // Breiter Abstrahlwinkel von ca. 75°

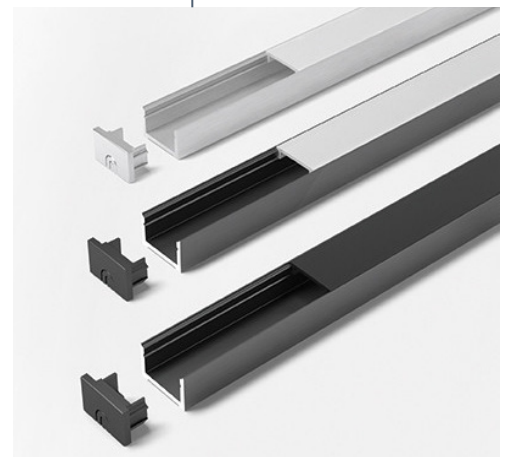

ChannelLine D2 Profil

Maße	Alu/Opal Stück	Schwarz/Opal Stück
2000 mm	5587001 22,56€	5587021 24,81€
3000 mm	5587002 30,59€	5587022 33,65€
Endkappen Typ 1	2577401 1,46€	2577405 1,46€

// Auch als VE 10 erhältlich

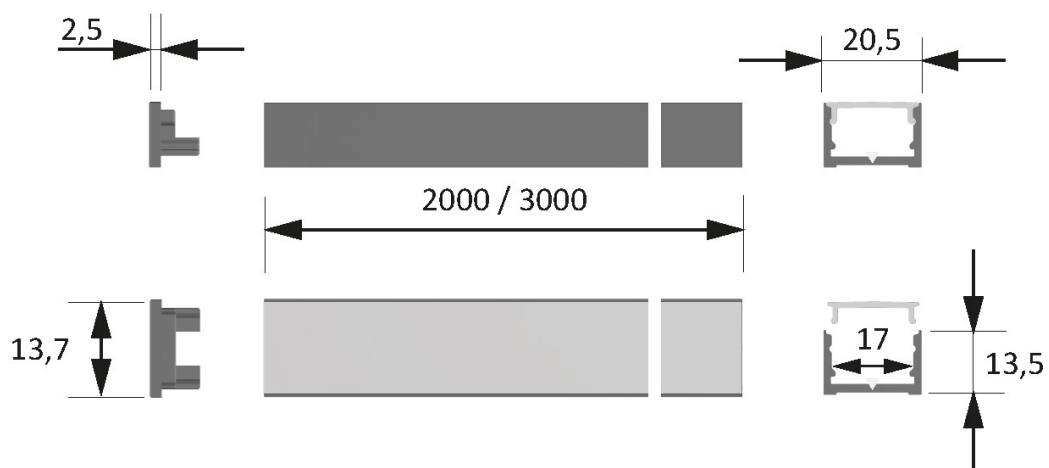



ChannelLine G1 Profil

Produktbeschreibung:

- // LED ChannelLine G1 Profil, opal, Alu-und Abdeckprofil
- // Neue opale Abdeckung
- // 30 % mehr Licht und geringe Veränderung der Lichtfarbe
- // Homogene Lichtlinie mit Versa Inside ab 120 LED/m bei opaler Abdeckung
- // Schräger Abstrahlwinkel von ca. 90°

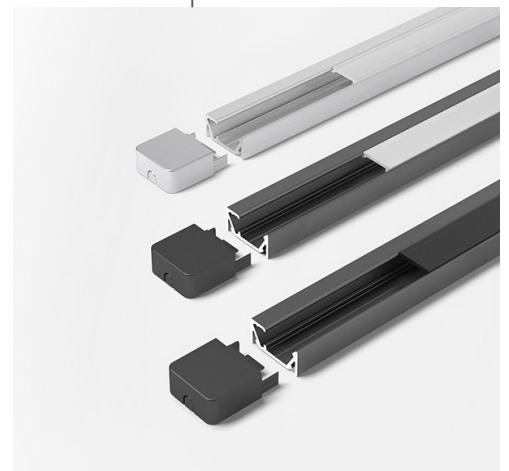

ChannelLine G1 Profil

Maße	Alu/Opal Stück	Schwarz/Opal Stück
2000 mm	5587501 22,75€	5587515 25,01€
3000 mm	5587502 30,64€	5587516 33,70€
Endkappen Typ 1	2555401 1,52€	2555405 1,52€

// Auch als VE 10 erhältlich

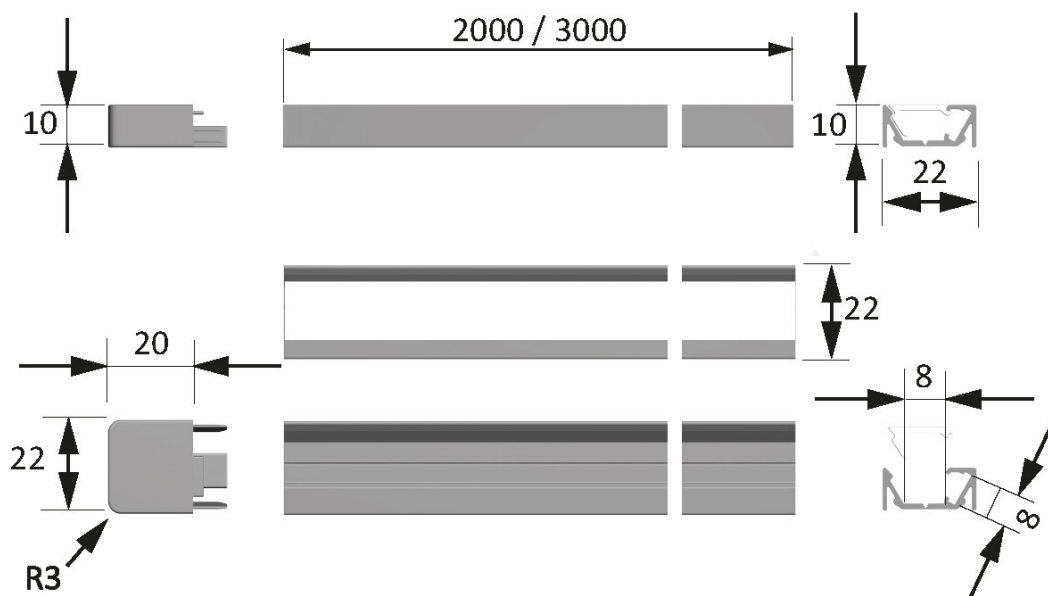



ChannelLine G2 Profil

Produktbeschreibung:

- // LED ChannelLine G2 Profil, opal, Alu-und Abdeckprofil
- // Neue opale Abdeckung
- // 30 % mehr Licht und geringe Veränderung der Lichtfarbe
- // Homogene Lichtlinie mit Versa Inside ab 120 LED/m bei opaler Abdeckung
- // Schräger Abstrahlwinkel von ca. 90°

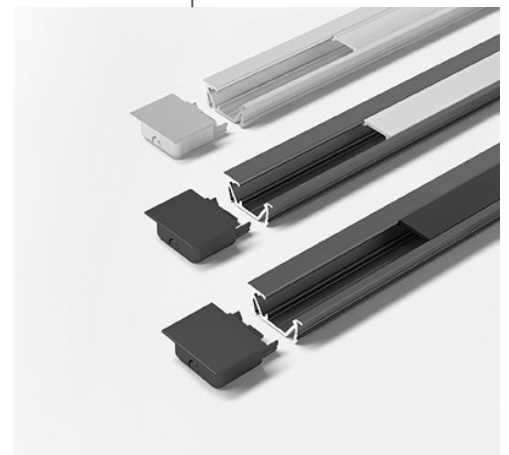

ChannelLine G2 Profil

Maße	Alu/Opal Stück	Schwarz/Opal Stück
2000 mm	5587601 23,02€	5587605 25,33€
3000 mm	5587602 31,41€	5587606 34,55€
Endkappen Typ 1	2555601 1,52€	2555605 1,52€

// Auch als VE 10 erhältlich

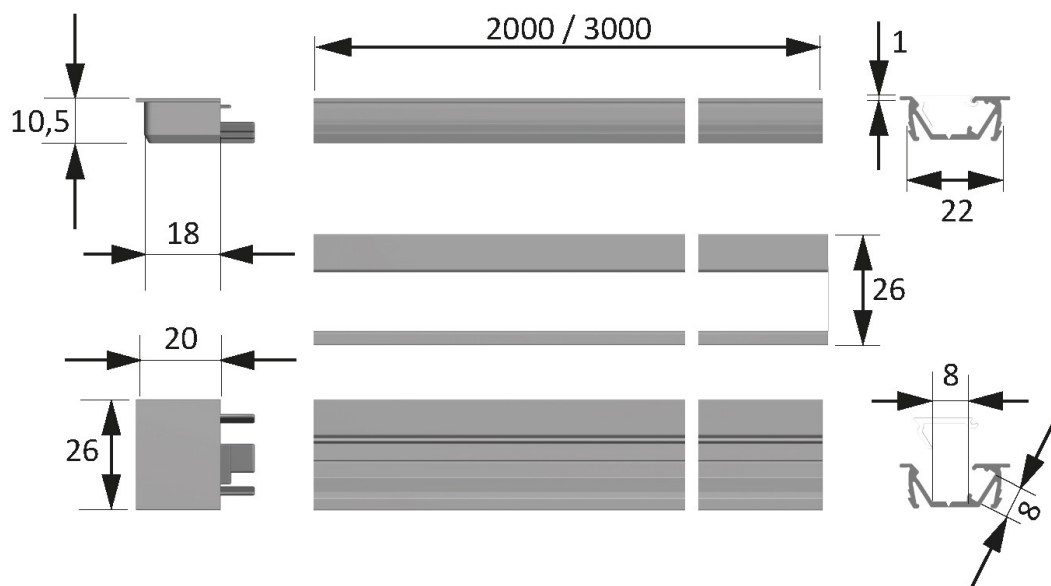



Versa Inside 80 12VDC

Produktbeschreibung:

- // Universell verwendbar
- // Akzentbeleuchtung im Wohnbereich
- // 4,8 W/m

Versa Inside 80

Maße	WarmWeiß	NeutralWeiß	Preis
5000mm	5600113	5600103	34,34€
10000mm	5600111	5600101	54,67€
Anlötleitung	3624801		2,31€



Versa Inside 120 12VDC

Produktbeschreibung:

- // Universell verwendbar
- // Perfekt für Schrankinnenbeleuchtung
- // Akzentbeleuchtung in heller Umgebung
- // 7,2 W/m

Versa Inside 120

Maße	WarmWeiß	NeutralWeiß	Preis
5000mm	5600213	5600203	44,71€
10000mm	5600211	5600201	69,40€
Anlötleitung	3624801		2,31€



Versa Inside 160 12VDC

Produktbeschreibung:

- // Universell verwendbar
- // Ideal für Arbeits- und Funktionsbeleuchtung
- // 9,6 W/m

Versa Inside 160

Maße	WarmWeiß	NeutralWeiß	Preis
3000mm	5600313	5600303	39,64€
10000mm	5600311	5600301	102,90€
Anlötleitung	3624801		2,31€



Versa Linear COB 10 12VDC

Produktbeschreibung:

- // Besonders gleichmäßige, homogene Leuchtfläche
- // Für Funktions- und Akzentbeleuchtung gleichermaßen geeignet
- // Perfekte Ergebnisse auch in flachen Profilen
- // Geeignet für Anwendungen, bei denen die Lichtquelle sichtbar ist z. B. Rahmenbeleuchtung am Spiegelschrank

Versa Inside Linear

Maße	WarmWeiß	NeutralWeiß	Preis
3000mm	5600913	5600903	45,29€
10000mm	5600911	5600901	140,07€
Anlötleitung	3624801		2,31€



EVG 12 VOLT DC

Produktbeschreibung:

- // Kurzschlussfest
- // Schutz gegen Überlast
- // Temperaturschutz
- // Für Möbelleuchten mit 12 Volt DC



EVG 12 Volt DC

Watt	Artikelnr.	Preis
15 Watt	3099617	12,28 €
20 Watt	3101601	16,16 €
30 Watt	3100207	22,77 €
60 Watt	3102501	34,96 €



S-MITTER SMART SET 12VDC

Produktbeschreibung:

- // Memory-Funktion bei Stromausfall
- // Speicherung von bis zu 4 Lichtszenen
- // Fernbedienung und Smart Empfänger sind im Seteingelernt
- // Set funktioniert unabhängig oder im Smart HomeNetzwerk
- // Auslastung max.: 36 W

€60,75

zzgl. MwSt.

Art.Nr. 3111101



Individualisierung leicht gemacht.

AvanTech YOU Set Zarge ●

Produktbeschreibung:

// Das Schubkastensystem AvanTech YOU punktet durch Designvielfalt und Gestaltungsfreiheit, durch unsichtbare Technik und beste Leistung sowie durch ein effizientes, am Kunden ausgerichtetes Produktkonzept. AvanTech YOU stellt Sie in den Fokus und passt zu Ihren individuellen Bedürfnissen.

Eigenschaften:

// Integrierte Höhen-, Seiten- und Neigungsverstellung
 // Stahl, pulverbeschichtet

Lieferumfang

// 1 Stück Zarge, links und rechts
 // 2 Stück Designprofile in Zargenfarbe
 // 2 Stück Frontbefestigungen zum Anschrauben
 // 2 Stück Stabilisatoren Rückwand
 // DesignCape kann separat bestellt werden



AvanTech YOU Set Zarge, Höhe 101 mm

NL	silber (Art.Nr.)	weiß (Art.Nr.)	anthrazit (Art.Nr.)	Preis
270 mm	9255244	9255284	9255324	15,65 €
300 mm	9255245	9255285	9255325	15,77 €
350 mm	9255246	9255286	9255326	15,97 €
400 mm	9255247	9255287	9255327	16,16 €
450 mm	9255248	9255288	9255328	16,35 €
500 mm	9255249	9255289	9255329	16,55 €
550 mm	9255250	9255290	9255330	16,74 €
600 mm	9255251	9255291	9255331	17,03 €
650 mm	9255252	9255292	9255332	17,43 €

AvanTech YOU Set Zarge, Höhe 139 mm

NL	silber (Art.Nr.)	weiß (Art.Nr.)	anthrazit (Art.Nr.)	Preis
300 mm	9255254	9255294	9255334	19,01 €
350 mm	9255255	9255295	9255335	19,26 €
400 mm	9255256	9255296	9255336	19,50 €
450 mm	9255257	9255297	9255337	19,75 €
500 mm	9255258	9255298	9255338	20,01 €
550 mm	9255259	9255299	9255339	20,24 €
600 mm	9255260	9255300	9255340	20,61 €

AvanTech YOU Set Zarge ●

Produktbeschreibung:

// Das Schubkastensystem AvanTech YOU punktet durch Designvielfalt und Gestaltungsfreiheit, durch unsichtbare Technik und beste Leistung sowie durch ein effizientes, am Kunden ausgerichtetes Produktkonzept. AvanTech YOU stellt Sie in den Fokus und passt zu Ihren individuellen Bedürfnissen.

Eigenschaften:

// Integrierte Höhen-, Seiten- und Neigungsverstellung

// Stahl, pulverbeschichtet

Lieferumfang

// 1 Stück Zarge, links und rechts

// 2 Stück Designprofile in Zargenfarbe

// 2 Stück Frontbefestigungen zum Anschrauben

// 2 Stück Stabilisatoren Rückwand

// DesignCape kann separat bestellt werden



AvanTech YOU Set Zarge, Höhe 187 mm

NL	silber (Art.Nr.)	weiß (Art.Nr.)	anthrazit (Art.Nr.)	Preis
270 mm	9255262	9255302	9255342	23,61 €
300 mm	9255263	9255303	9255343	23,80 €
350 mm	9255264	9255304	9255344	24,12 €
400 mm	9255265	9255305	9255345	24,43 €
450 mm	9255266	9255306	9255346	24,75 €
500 mm	9255267	9255307	9255347	25,06 €
550 mm	9255268	9255308	9255348	25,37 €
600 mm	9255269	9255309	9255349	25,85 €
650 mm	9255270	9255310	9255350	26,49 €

AvanTech YOU Set Zarge, Höhe 251 mm

NL	silber (Art.Nr.)	weiß (Art.Nr.)	anthrazit (Art.Nr.)	Preis
350 mm	9255273	9255313	9255353	34,30 €
400 mm	9255274	9255314	9255354	34,79 €
450 mm	9255275	9255315	9255355	35,28 €
500 mm	9255276	9255316	9255356	35,77 €
550 mm	9255277	9255317	9255357	36,26 €
600 mm	9255278	9255318	9255358	37,00 €
650 mm	9255279	9255319	9255359	38,00 €

Vollauszug Actro YOU ●

Produktbeschreibung:

- // Vollauszug zur Kombination mit AvanTech YOU Systemschubkasten oder Holzschubkasten mit Schnäppern
- // Integrierte Dämpfung Silent System
- // Optional nachrüstbar mit Push to open Silent
- // Belastungsklassen XS (10 kg) / L (40 kg) / XL (70 kg)
- // Belastbarkeit nach EN15338, Level 3
- // Stahl verzinkt

Lieferumfang:

- // 1 Stück Auszugsführung Actro YOU, links und rechts
- // Push to open Silent für Actro YOU kann separat bestellt werden
- // Schnäpper für Anwendung mit Holzschubkasten kann separat bestellt werden

Vollauszug Actro YOU XS (10 kg)

NL	Artikelnr.	Preis
270 mm	9256968	15,65 €
300 mm	9256969	15,65 €
350 mm	9256971	15,65 €

Vollauszug Actro YOU L (40 kg)

NL	Artikelnr.	Preis
270 mm	9256999	15,65 €
300 mm	9257000	15,65 €
350 mm	9257002	15,65 €
400 mm	9257004	15,83 €
450 mm	9257006	16,00 €
500 mm	9257008	16,16 €
550 mm	9257010	17,10 €
600 mm	9268681	17,30 €

Vollauszug Actro YOU XL (70 kg)

NL	Artikelnr.	Preis
450 mm	9257034	17,62 €
500 mm	9257036	17,78 €
550 mm	9257038	18,63 €
600 mm	9257040	20,34 €
650 mm	9257041	21,11 €



ECLIQ - ELEKTRONISCHE SCHLIESSANLAGE FLEXIBLE SCHLISSLÖSUNG FÜR JEDE ANFORDERUNG UND GEBÄUDEGRÖSSE

// Sicherheit ist heutzutage wichtiger denn je, und mit der Ikon eCLIQ Schließanlage können Sie sich beruhigt zurücklehnen. Dieses innovative Schließsystem bietet Ihnen ein Höchstmaß an Schutz und Kontrolle über den Zugang zu Ihrem Zuhause oder Ihrem Unternehmen.

eCLIQ, das rein elektronische System der CLIQ®-Familie, bietet hohen Schutz gegen Manipulation und intelligente Angriffe. Die neue Chip-Generation verfügt über eine AES-Verschlüsselung. eCLIQ-Schließzylinder sind nach den neuesten VdS- und DIN-Normen zertifiziert und bis zu 200.000 Zyklen wartungsfrei. Die eCLIQ-Schlüssel sind zudem sehr robust, haben ein wasserdichtes Gehäuse und eignen sich daher besonders bei anspruchsvollen Umweltbedingungen.

Ein weiterer Vorteil von Ikon eCLIQ ist seine Vielseitigkeit. Egal ob Sie eine einzelne Tür oder ein ganzes Gebäude absichern möchten, dieses Schließsystem passt sich Ihren Bedürfnissen an. Es ist einfach zu installieren und kann nahtlos in Ihre bestehende Infrastruktur integriert werden. Mit einem Transponder im Schlüsselkopf, haben Sie zusätzlich die Möglichkeit Ihre Alarmanlage zu schalten und eventuell auch noch das elektronische Möbelschloß in Ihrem Büro.

Ein Schlüssel für alles!

Entscheiden Sie sich für eine neue Schließanlage von Ikon und erleben Sie ein neues Maß an Sicherheit und Komfort. Verabschieden Sie sich von verlorenen Schlüsseln und unsicheren Schließsystemen.



SENSYS 8645I, THS 55, Ø 10 X 6, SCHNELLMONTAGE FIX

Produktbeschreibung:

- // Automatikscharnier mit Aufklipstechnik und integrierter Dämpfung
- // Qualitätseinstufung nach EN 15570, Level 3
- // Für Türdicke 15 - 24 mm
- // Topfdurchmesser 35 mm
- // Topftiefe 12,8 mm
- // Integrierte Auflagenverstellung + 2 mm / - 2 mm
- // Integrierte Tiefenverstellung + 3 mm / - 2 mm
- // Höhenverstellung über Montageplatte
- // Material Scharnierarm Stahl vernickelt
- // Material Scharniertopf Stahl vernickelt

! VE 50 STÜCK



Sensys 8645I

Größe	Artikelnr.	ab 50 Stück	bis 49 Stück
B 12,5mm	9073614	2,58€	2,98€
B 3mm	9073615	2,84€	3,26€
B -4mm	9073616	3,07€	3,51€



KREUZMONTAGEPLATTE MIT VORMONTIERTEN EUROSCHRAUBEN, D = 0.0 MM, Ø 5 X 8

Produktbeschreibung:

- // Für Bohrungen Ø 5 x 8 mm
- // Qualitätseinstufung nach EN 15570, Level 3
- // Lochabstand 32 mm
- // Halb vorliegende Tür ab 16 mm Seitendicke
- // Exzenter-Höhenverstellung ± 2 mm
- // Stahl vernickelt

! VE 50 STÜCK

Kreuzmontageplatte

Größe	Artikelnr.	ab 50 Stück	bis 49 Stück
D = 0mm	9075060	0,53€	0,60€
D = 1,5mm	9075061	0,53€	0,60€
D = 3mm	9075062	0,58€	0,65€

PATENTIERTE KREUZMONTAGEPLATTE „HETTICH DIREKT“ MIT PILOTZAPFEN UND SPEZIALSCHRAUBEN, D = 0.0 MM, Ø 5 X 7,5

Produktbeschreibung:

- // Für Bohrungen Ø 5 x 7,5 mm
- // Qualitätseinstufung nach EN 15570, Level 2
- // Lochabstand 32 mm
- // Halb vorliegende Tür ab 15 mm Seitendicke
- // Exzenter-Höhenverstellung ± 2 mm
- // Stahl vernickelt

! VE 50 STÜCK



Kreuzmontageplatte

Größe	Artikelnr.	ab 50 Stück	bis 49 Stück
D = 0mm	9075065	0,53€	0,60€
D = 1,5mm	9075066	0,53€	0,60€
D = 3mm	9075067	0,58€	0,68€

EINSCHRAUBDÜBEL DU 327

Produktbeschreibung:

- // Direktgewinde für Bohrdurchmesser 5 mm
- // Spannmaß 9 mm
- // Stahl
- // Einsetzbar im System 32

! VE 200 STÜCK

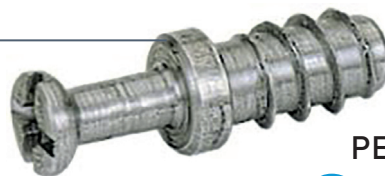

PER 100 STÜCK
€14,53
zzgl. MwSt.

Art.Nr. 25052

! VE 200 STÜCK



PER 100 STÜCK
€97,39
zzgl. MwSt.

VB 21 FÜR 19 - 20 MM FACHBÖDEN, OHNE STEG

Produktbeschreibung:

- // Für stabile form- und kraftschlüssige Verbindungen von Fachböden mit Seitenwänden, hohe Belastbarkeit
- // Der Beschlag wird in eine Doppelbohrung mit 32 mm Bohrabstand eingedrückt. Einlassbohrungen mit \varnothing 30 mm und 10 mm
- // Der Fachboden kann von oben oder stirnseitig eingesetzt werden
- // Beim Unterboden kann der Exzenter auch von oben verspannt werden. Dazu ist im Boden eine Durchgangsbohrung erforderlich.
- // Im speziellen Anwendungsfall kann durch den Beschlag hindurch auch ein Sockelversteller betätigt werden
- // Zinkdruckguss vernickelt
- // Einsetzbar im System 32

Art.Nr. 47454

EINSCHRAUBDÜBEL TWISTER DU 232 T • VERZINKT, 30 MM

Produktbeschreibung:

- // Mit Direktgewinde für Bohrdurchmesser 5 mm
- // DU 232 T einsetzbar auch für VB Insert für Leichtbauplatten mit 8 mm Deckschichten
- // Stahl / Kunststoff
- // Einsetzbar im System 32

! VE 200 STÜCK



Einschraubtübel Twister

Spannmaß	Artikelnr.	Preis per 100 Stück
20 mm	20056	7,14€
30 mm	20058	7,14€

BOHRLEHRE DRILLJIG VB, BOHRER Ø 30 MM

Produktbeschreibung:

- // Für die präzise Montage von Verbindungsbeschlägen bei Einzel- oder Sonderanfertigungen
- // Präzise, ausrissfreie, winklige Bohrungen
- // Hartmetallbestückte Bohrer
- // Kein „Weglaufen“ des Bohrers bei angeschnittenen Bohrungen
- // System 32: Bohrungen ø 5 mm, Abstand 32 mm, 37 mm
Abstand zur Vorderkante
- // Zum Nachrüsten von Konstruktionsböden
- // Handbohrmaschine oder Akkuschauber erforderlich
- // Für Holzdicken 16 und 19 mm
- // Folgende Beschläge können verarbeitet werden:
- // Exzenter-Verbindungsbeschläge VB 18 / 19 / 20 / 21 / 35 / 35M / 36 / 36M
- // Verbindungsbeschlag VB 135
- // Tablarverbinder VB 54 - 16 / 19 / 23 E Toolex

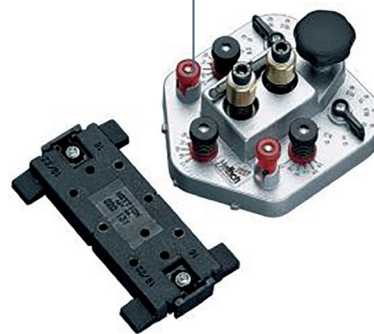

€225,73

zzgl. MwSt.

Art.Nr. 9131494

BOHRLEHRE DRILLJIG SCHARNIER, BOHRER Ø 35 MM / 2 X Ø 10 MM

Produktbeschreibung:

- // Für die präzise Montage von Scharnieren bei Einzel- oder Sonderanfertigungen oder beim Nachrüsten von Möbeltüren beim Kunden
- // Präzise, ausrissfreie, winklige Bohrungen
- // Hartmetallbestückte Bohrer
- // Kein „Weglaufen“ des Bohrers bei angeschnittenen Bohrungen
- // Präzise, ausrissfreie Scharnier- und Montageplattenbohrungen
- // Handbohrmaschinen oder Akkuschauber erforderlich
- // Folgende Scharnier- und Montageplattenserien sind mit der DrillJig Scharnier zu verarbeiten:

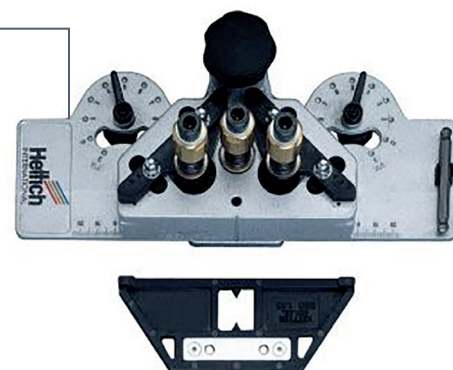

€197,40

zzgl. MwSt.

Art.Nr. 20165

ARBEITSPLETTENVERBINDER AVB 4

Produktbeschreibung:

- // Für stabile form- und kraftschlüssige Verbindungen von Arbeitsplatten
- // Bequeme und schnelle Verspannung mittels Akkuschauber oder Innensechskantschlüssel SW 5
- // Bohrtiefe min. 20 mm
- // Gehäusebohrdurchmesser 35 mm
- // Gehäuse: Zinkdruckguss
- // Bolzen / Gegenplatte: Stahl verzinkt



! VE 50 STÜCK

Arbeitsplattenverbinder

Größe	Artikelnr.	ab 50 Stück	bis 49 Stück
81 mm	9079575	2,02€	2,16€
116 mm	9079579	2,28€	2,44€
165 mm	9079583	2,65€	2,83€

CLASSIC X ●

Produktbeschreibung:

- // Classic X ist die neue verfeinerte Nutfräsmaschine basierend auf dem bewährten Original vom Erfinder des Systems und ist schnell und vielseitig im Einsatz..
- // Grundplatte, Schwenkanschlag und Frontwinkel sind neu beidseitig aussen bündig für effizientes Positionieren am Werkstück
- // Präzise bearbeitete Führung und Anschlagflächen für perfekte Passgenauigkeit der Werkstücke
- // Schlank gebauter, kraftvoller 780W Motor
- // Multifunktionaler Anschlagwinkel für vertikale Stabilität sowie für perfekte Gehrungen durch Anschlag an der Aussenfläche für 22.5 und 45° Winkel
- // mit Systainer und Zubehör

Technische Daten

Leistung	780 W
Ausführung	230 V oder 120 V
Drehzahl	10.000 min
Fräser	HW Ø 100x4x22 mm
Zähne	Z6 (3+3) Wechselzahn
Max. Frästiefe	20mm
Gewicht	3,1 kg

Art.Nr. 115517

Lamello



SET
PREIS

€533,66

zzgl. MwSt.

ZETA P2 ●

Produktbeschreibung:

- // Die P-System Nutfräsmaschine, mit der Sie täglich Zeit einsparen.
- // Zeta P2 - **Set mit Diamant - P Nutfräser im Systainer**

Technische Daten

Leistung	1050 W
Ausführung	230 V
Drehzahl	9000 min ~ 1
P-System Nutfräser	Diamant Ø 100x7x22 mm
Zähne	Z3
Max. Frästiefe	20mm
Gewicht	3,7kg

Art.Nr. 115518

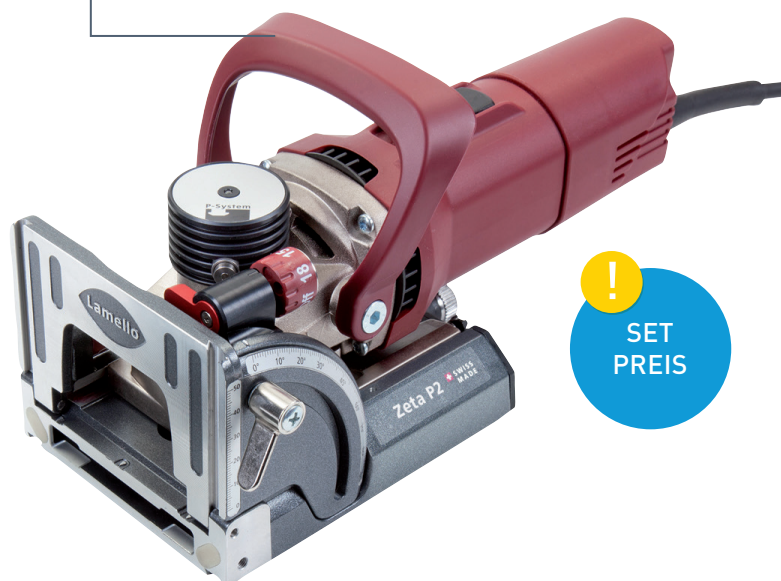

SET
PREIS

€1133,35

zzgl. MwSt.

ZETA P2 AKKU NUTFRÄSMASCHINE SET, DP IM SYSTAINER INKL. AKKUS UND LADER

Produktbeschreibung:

Die Zeta P2 Akku fräst die Nut für die P-System Verbindungselemente in Sekundenschnelle - ganz ohne Kabel. Die integrierte Hubmechanik wird auf der maximalen Frästiefe automatisch ausgelöst und führt eine seitliche Fräserbewegung für die P-System Nut aus. Verbindungselemente mit unterschiedlichen Funktionen und Größen können nun ohne Werkzeug in die P-System Nut eingeschoben und schnell und formschlüssig verankert werden.

Eigenschaften:

- // Zeta P2 Akku
- // 2 Stück Akkupack 18V, LiHD 4.0 Ah
- // Akku Ladegerät ASC 55, Stecker Typ C Euro
- // P-System Fräser, Diamant
- // Anschlagwinkel
- // Absaugstutzen 36 mm
- // Winkel Drehscheibe
- // Aufsteckplatte 2 mm
- // Aufsteckplatte 4 mm
- // Werkzeugsatz
- // P-System Bohrlehre inkl. Bohrer
- // Staubsack



€1472,46

zzgl. MwSt.

Art.Nr. 139377

CLASSIC X AKKU NUTFRÄSMASCHINE SET, IM SYSTAINER, INKL. AKKUS UND LADER

Produktbeschreibung:

// Classic X Akku ist die Original Nutfräsmaschine für die Herstellung der 4 mm Nut - ganz ohne Kabel. Sie ist schnell, mobil und vielseitig im Einsatz und Basis für das breite Sortiment mit festen, selbstspannenden und zerlegbaren Verbindern. Präzision in allen Bauteilen erlaubt perfekte Passgenauigkeit der Werkstücke und spart Zeit. Der multifunktionale Anschlagwinkel ermöglicht perfekte Gehrungen durch Anschlag an der Aussenfläche und stabilisiert in vertikaler Position.

- // Classic X Akku
- // 2 Stück Akkupack 18V, LiHD 4.0 Ah
- // Akku Ladegerät ASC 55, Stecker Typ C Euro
- // HW-Nutfräser
- // Absaugadapter 36 mm
- // Anschlagwinkel
- // Aufsteckplatte 4mm
- // Werkzeugsatz
- // Staubsack



€822,79

zzgl. MwSt.

Art.Nr. 139378

CLAMEX P14 ●

Produktbeschreibung:

- // Wiederlösbarer Möbelverbinder
- // 300 Stück im Karton
- // Für Materialstärken ab 16 mm



€297,90

zzgl. MwSt.

Art.Nr. 113823

● CLAMEX P10

Produktbeschreibung:

- // Wiederlösbarer Möbelverbinder
- // 300 Stück im Karton
- // Für Materialstärken ab 13 mm



€297,90

zzgl. MwSt.

Art.Nr. 116494

TENSO P14 STARTER SET ●

Produktbeschreibung:

- // Selbstspannender Verbinder zum Verleimen
- // Starter-Set mit Vorspann-Clip
- // 300 Stück im Karton



€208,44

zzgl. MwSt.

Art.Nr. 116841

ZUBEHÖR-SET FÜR OSZILLIERENDE MULTITOOLS ●

Produktbeschreibung:

- // Für Holz und Metall Bi-Metall
- // Aufnahme STARLOCK
- // 5 Teile
- // 1 Stück Segmentsägeblatt Durchmesser 85mm
- // 2 Stück Tauchsägeblatt, Breite 32mm
- // 2 Stück Tauchsägeblatt, Breite 65mm

€77,13
zzgl. MwSt.



Art.Nr. 114757

PROJAHN

HOLZ-SPIRALBOHRER-SET ●

Produktbeschreibung:

- // 8 Teile
- // Durchmesser 3-10 / 1 mm steigend



€12,29
zzgl. MwSt.

Art.Nr.133856

SPIRALBOHRER KASSETTE DIN 338 ●

Produktbeschreibung:

- // 19 Teile
- // Durchmesser 1-10 / 0,5mm steigend
- // HSS-R Rollgewalzt



€12,60
zzgl. MwSt.

Art.Nr. 108820

SPIRALBOHRER KASSETTE DIN 338 ●

Produktbeschreibung:

- // 19 Teile
- // Durchmesser 1-10 / 0,5mm steigend
- // HSS-G Geschliffen

€21,10
zzgl. MwSt.



Art.Nr. 111619

SPIRALBOHRER KASSETTE DIN 338 ●

Produktbeschreibung:

- // 25 Teile
- // Durchmesser 1-13 / 0,5mm steigend
- // HSS-R Rollgewalzt

€21,84
zzgl. MwSt.



Art.Nr. 113575

PROJAHN HM FRÄSSTIFTE-SET, 3TLG.

Produktbeschreibung:

- // in Kunststoffpack Form B, C, F Kopfdurchmesser 9.6 mm
- // Die in ihrer Leistungsfähigkeit optimierten Fräser sind hervorragend zur Nachbearbeitung sowie dem Anpassen von Formen und Oberflächen konstruiert.
- // Kreuzverzahnung für universelle Anwendungen, verbessertes Handling und kleinere Späne. Vibrationsarm. Für ungehärtete und gehärtete Stähle, Messing, Kupfer, Gusseisen.
- // PROJAHN Hartmetall-Fräser sind bestens geeignet für universelle Anwendungen an diversen metallischen Werkstücken.

PROJAHN



€51,98

zzgl. MwSt.

Art.Nr. 139449

TOPFORM 1-K-PISTOLENSCHAUM 750 ML

Produktbeschreibung:

- // Baustoffklasse B2 normalentflammbar gemäß DIN 4102-1
- // klebfrei nach 10 Minuten
- // schneidbar nach ca. 45 Minuten
- // voll belastbar nach 24 Stunden
- // Ausbeute ca. 54 Liter (freigeschäumt)
- // Wärmeleitfähigkeit: 0,036W(m*K)
- // Schalldämmung: bis zu 62 dB
- // geprüfter Winterschaum ab 0°C
- // Temperaturbeständigkeit: -40°C bis +90°C (nach Aushärtung)
- // einkomponentiger, feuchtigkeitshärtender Polyurethanschaum
- // HFKW freies Treibmittel
- // EC1 plus zertifiziert

! 1 VE
12 STÜCK

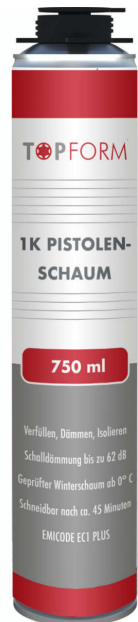

AB 12 STÜCK

€4,77

zzgl. MwSt.

Art.Nr. 115691

! 1 VE
12 STÜCK



AB 12 STÜCK
€6,21

zzgl. MwSt.

TOPFORM 2-K-MONTAGESCHAUM 400 ML - EC1 PLUS

Produktbeschreibung:

- // Baustoffklasse B2 gemäß DIN 4102 (normal entflammbar)
- // klebfrei nach ca. 4 Minuten
- // schneidbar nach ca. 10 Minuten
- // entspreizbar nach ca. 30 Minuten
- // voll belastbar nach ca. 2 Stunden
- // Ausbeute ca. 13 Liter (freigeschäumt)
- // Wärmeleitfähigkeit: 0,035 W(m*K)
- // Schalldämmung bis zu 63 dB
- // Temperaturbeständigkeit: -40°C bis +90°C (nach Aushärtung)
- // HFKW freies Treibmittel
- // EC1 plus zertifiziert

Art.Nr. 115692

TOPFORM SILIKON

Produktbeschreibung:

- // 310 ml Kartusche
- // Universell einsetzbarer dauerelastischer, einkomponentiger Alcoxy Dichtstoff
- // Hautbildung: ca. 15-25 Min.
- // UV-beständig und wasserfest
- // Zul. Gesamtverformung: 25% nach ISO 11600
- // Nicht korrosiv auf Metallen
- // 100% Silikon
- // Einfach zu verarbeiten
- // Fungizid ausgestattete Rezeptur nach ISO 846
- // Geruchsarm, säurefrei

Anwendung:

- // Bauteilfugen
- // Sanitär-fugen
- // Verglasungsfugen
- // sowie andere Anschluss- und Dehnungsfugen

! 1 VE
12 STÜCK



AB 12 STÜCK
€3,85
zzgl. MwSt.

Art.Nr. Weiß 134756
Art.Nr. Transparent 134758



! 1 VE
12 STÜCK

AB 12 STÜCK
€1,77
zzgl. MwSt.

TOPFORM ACRYL - WEISS

Produktbeschreibung:

- // 310 ml Kartusche
- // Universell einsetzbarer, einkomponentiger Dichtstoff
- // Hautbildung: ca. 10-15 Min
- // Überstreichbar bereits nach 10 Min.
- // Frühregenbeständig
- // Temperaturbeständig nach Aushärtung: -20°C bis +75°C
- // Nicht korrosiv auf Metallen
- // Fassadenfugen
- // Geruchsneutral

Anwendung:

- // Im Innen- und Außenbereich
- // Anschlussfugen
- // Füllen und Abdichten von Rissen

Art.Nr. 134760

TOPFORM SPIEGELKLEBEBAND

Produktbeschreibung:

- // Hohe Anfangsklebrigkeit bietet unmittelbar nach der Montage ausreichende Anwendungssicherheit. Die maximale Endfestigkeit wird nach einer Verweilzeit von ca. 24 Stunden erreicht

Vorteile:

- // 19 mm breit
- // 0,84 mm dick
- // 25 Meter

€9,85
zzgl. MwSt.



TOPFORM®

Art.Nr. 105436

TOPFORM MULTIFUNKTIONS BAND TRIO TOP AKTIV

Produktbeschreibung:

- // Das Multifunktionsband TRIO TOP AKTIV ist ein Abdichtungsprodukt für die gesamte Fensteranschlussfuge und verfügt über feuchteadaptive Funktionsmembranen, die sich in Ihrer Wasserdampfdurchlässigkeit der Feuchtebelastung anpassen
- // Bei erhöhter Umgebungsluftfeuchtigkeit erhöht sich auch der Diffusionswiderstand
- // Feuchteadaptiv nach EN ISO 12572
- // Durch seinen variablen Sd-Wert und dem intelligenten Feuchtmanagement ist ein ganzjähriges Austrocknen der Fensteranschlussfuge gewährleistet
- // Verwechslungsgefahr der Innen- und Außenseite des Bandes bei der Montage ausgeschlossen, da feuchtevariabel
- // BG1 und BGR geprüft nach DIN 18542
- // Schlagregendicht (Neubau 600 Pa / Sanierung 300 Pa)
- // Schalldämmend
- // Überputz- und Überstreichbar
- // Gleiche Dimensionsgrößen sind doublierbar
- // EC1 plus zertifiziert
- // Das Multifunktionsband TRIO TOP AKTIV kann je nach Komprimierungsgrad für unterschiedliche Anwendungen eingesetzt werden.
- // Für die äußere Abdichtungsebene, für die mittlere Dämmebene und für die innere Abdichtungsebene



Multifunktionsband

Maße	Artikelnr.	Preis	Rolle
64/6-15-11,7 m Rolle	115696	38,61€	VE 4
64/10-20-9,4 m Rolle	115697	39,83€	VE 4
74/6-15-11,7 m Rolle	116040	42,70€	VE 4
74/10-20-9,4 m Rolle	116041	45,49€	VE 4

TOPFORM[®]

TOPFORM MULTIFUNKTIONS BAND TRIO TOP AKTIV UBA

Produktbeschreibung:

- // Das Multifunktionsband TRIO TOP AKTIV UBA ist ein Abdichtungsprodukt für den unteren Fensterbankanschluss und verfügt über feuchteadaptive Funktionsmembranen, die sich in Ihrer Wasserdampfdurchlässigkeit der Feuchtebelastung anpassen
- // Bei erhöhter Umgebungsluftfeuchtigkeit erhöht sich auch der Diffusionswiderstand
- // Feuchteadaptiv nach EN ISO 12572
- // Durch seinen variablen Sd-Wert und dem intelligenten Feuchtmanagement ist ein ganzjähriges Austrocknen der Fensteranschlussfuge gewährleistet
- // Verwechslungsgefahr der Innen- und Außenseite des Bandes bei der Montage ausgeschlossen, da feuchtevariabel
- // Auf Grund der geringen Bautiefe ist dieses Produkt auch für besondere Anschlüsse geeignet
- // BG2 und luftdicht BGR geprüft nach DIN 18542
- // Schlagregendicht 600 Pa
- // Überputz- und Überstreichbar
- // EC1 plus zertifiziert
- // für die äußere Abdichtungsebene, für die mittlere Dämmebene und für die innere Abdichtungsebene



Multifunktionsband

Maße	Artikelnr.	Preis	Rolle
30/6-15-11,7 m Rolle	115698	23,67€	VE 11
30/10-20-7,0 m Rolle	115699	19,58€	VE 11

TOPFORM DICHTBAND 600

Produktbeschreibung:

- // Das TOPFORM Fugendichtband BG1 dient zur witterungsbeständigen äußeren schlagregensicheren Abdichtung von Anschlussfugen bei der Fenstermontage
- // Schlagregendicht mind. 600 Pa (gemäß BG1 nach DIN 18542)
- // Witterungs- und UV-beständig
- // Dampfdiffusionsoffen
- // für die äußere Abdichtungsebene



Farbe Anthrazit

Maße	Artikelnr.	Preis	Rolle
15/3-6 - 7,8 m Rolle	115694	3,10€	VE 7
15/5-12 - 4,2 m Rolle	115695	2,97€	VE 7
20/9-20 - 2,5 m Rolle	116060	4,05€	VE 5

Farbe Grau

Maße	Artikelnr.	Preis	Rolle
15/3-6 - 7,8 m Rolle	116834	3,12€	VE 7
15/5-12 - 4,2 m Rolle	116833	2,97€	VE 7
20/9-20 - 2,5 m Rolle	132897	4,05€	VE 5

TOPFORM®

TOPFORM MONTAGEKISSEN

Produktbeschreibung:

- // Die TOPFORM Montagehilfe dient zum schnelleren und leichteren Einbau von Elementen
- // Material: faserverstärkter Kunststoff
- // zum stufenlosen Einpassen von Elementen
- // die Fuge bleibt frei, keine Keillöcher, keine Nachbearbeitung nötig
- // wiederverwendbar
- // ermöglicht spannungsfreie Bewegung des Elements
- // VE 4 Stück Preis per VE

4 STÜCK IM SET



€30,28
zzgl. MwSt.

Art.Nr. 113444

TOPFORM KLETTGURT

Produktbeschreibung:

- // 920 x 50 mm
- // Rotes Klettschlaufen-Set bestehend aus zwei einseitig mit Flausch beschichteten Bändern mit hochwertiger Kunststofföse und einer Klettspitze mit TOPFORM-Logo
- // Angefangene Rollen der Fugendichtungsbänder können so dauerhaft gegen Expandieren geschützt werden
- // Für Abstechbreiten über 30 mm
- // Ideal auch zum Verzurren von Kabeln, Holz, Stangen etc
- // In Handwerk, Industrie und Haushalt

€3,64
zzgl. MwSt.



Art.Nr. 113525

TOPFORM LASTABTRAGUNGSKLOTZ

Produktbeschreibung:

- // Massive Lastabtragungsklotze
- // Beständig gegen Chemikalien
- // Rutschfest durch Querrillen
- // Hohe Tragfähigkeit
- // Sortiert - 60 x 40 mm
- // Karton - 300 Stück

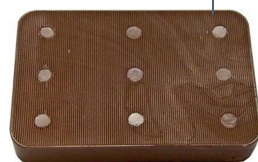

300 STÜCK IM KARTON

€49,90
zzgl. MwSt.

- // Inhalt Karton: 60 Stück 60x40x1,5 / 60 Stück 60x40x3 / 60 Stück 60x40x5 / 40 Stück 60x40x10 / 60 Stück 60x40x15 / 20 Stück 60x40x20

Art.Nr. 135129

TOPFORM VERGLASUNGSKLOTZ

Produktbeschreibung:

- // TOPFORM Verglasungsklotze bieten für Holz-, Kunststoff-, und Aluminiumfenster die ideale Lösung, um das Glas im Fensterrahmen zu verklotzen
- // 800 Stück im Karton



€35,82
zzgl. MwSt.

- // Inhalt Karton: 100 Stück 100x150 / 150 Stück 100x24x2 / 150 Stück 100x24x3 / 150 Stück 100x24x4 / 150 Stück 100x24x5 / 100 Stück 100x24x6

Art.Nr. 116323

ROUNDYKIT MIT ABSAUGSCHLAUCH UND ABRANET

Produktbeschreibung:

// Der Roundy ist ein praktischer Handblock mit Absaugung für
 Ø 150 mm Scheiben und besonders gut geeignet für den Maler- und
 Trockenbaubereich. Alles in einer Box: Der Roundy Handblock mit
 Absaugschlauch und Abranet Scheiben in drei verschiedenen Körnungen
 // 78 x 87 x 148 mm

€59,90
 zzgl. MwSt.



Art.Nr. 114934

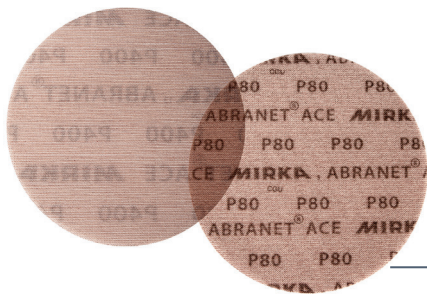

SCHLEIFSCHEIBEN ABRANET ACE 150MM

Produktbeschreibung:

// Das keramische Netzschleifmittel für nah zu staubfreies schleifen
 // Empfohlen für anspruchsvolle Oberflächen
 // Bietet ein hervorragendes und schnelles Schleifergebnis
 // Exzellente Schneideigenschaften auf zahlreichen harten
 Oberflächenmaterialien
 // Geeignet für alle Schleifmaschinen - unabhängig von der
 Lochkonfiguration

// 50/Pack - Scheiben - Ø 150 mm

Schleifscheiben

Stärke	Artikelnr.	Preis
Grip P 80	114886	43,04€
Grip P 100	114887	43,04€
Grip P 120	114888	43,04€
Grip P 150	114952	43,04€
Grip P 180	114889	43,04€
Grip P 240	114890	43,04€
Grip P 320	114891	43,04€

!
 50 STÜCK
 IM PACK

SCHLEIFSCHEIBEN GOLD 150MM

Produktbeschreibung:

// Universelles Produkt mit gutem Preis-Qualitätsverhältnis
 // Ideal zum Schleifen weicher und harter Holzarten
 // Das Produkt ist gut geeignet für Anwendungen zum Schleifen
 von Füllern und Grundierungen

// 100/Pack - Scheiben - Ø 150 mm

Schleifscheiben

Stärke	Artikelnr.	Preis
Grip P 80	114898	38,96€
Grip P 100	114899	38,96€
Grip P 120	114900	38,96€
Grip P 150	115116	38,96€
Grip P 180	114901	38,96€
Grip P 240	114902	38,96€
Grip P 320	114903	38,96€

!
 100 STÜCK
 IM PACK

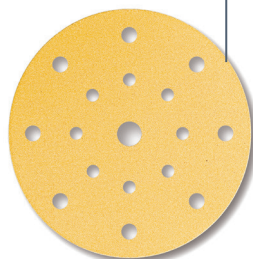

HANDBLOCK OHNE ABSAUGUNG

Produktbeschreibung:

- // Ein praktischer Handblock für Ø 150 mm Scheiben
- // Das flache Design und die Vertiefung für die Finger bieten dem Anwender eine ergonomische Anwendung
- // Die seitenumschließende Scheibe ermöglicht das Schleifen auf schwer zu erreichenden Flächen.

// 78 x 87 x 148 mm

€16,41

zzgl. MwSt.

MIRKA

Art.Nr. 114937



SCHLEIFPAPIER GOLD PROFLEX

Produktbeschreibung:

- // Besonders flexibles Handschleifprodukt
- // Antislip-Papier macht das Produkt benutzerfreundlicher und leichter verwendbar
- // Ideal für das Schleifen verschiedener Holzarten
- // Ideal für den Zwischenschliff bei hochglänzenden Farben und Lacken
- // Die Beschichtung mit Stearaten gibt dem Produkt eine besonders lange Lebensdauer
- // Schafft vor dem Beschichten ein glattes Oberflächenfinish

// 115mm x 50m Rolle

Schleifpapier

Stärke	Artikelnr.	Preis
Grip P 80	114921	35,28€
Grip P 100	115617	35,28€
Grip P 120	114922	35,28€
Grip P 150	115435	35,28€
Grip P 180	114923	35,28€
Grip P 240	114924	35,28€
Grip P 320	114926	35,28€

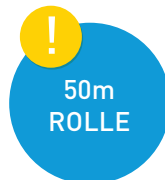

MIRKA SCHLEIFSCHWAMM

Produktbeschreibung:

- // 100x70x28
- // Grip P 220
- // Schleifschwamm mit Hartschaumstoffkern
- // Die gesamte Oberfläche ist mit Schleifkörnern beschichtet
- // Geeignet zum Schleifen von 90°-Winkeln

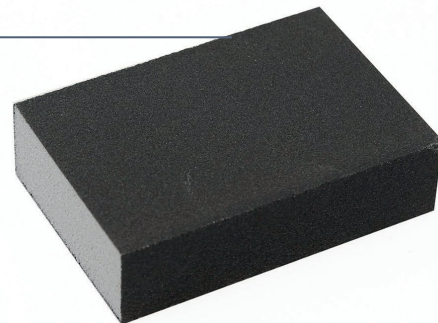
MIRKA

€0,51

zzgl. MwSt.

Art.Nr. 114919



● AKKUSCHRAUBER DDF482RFJ

Produktbeschreibung:

- // XPT (eXtreme Protection Technology) - Staub und Spritzwasser geschützt
- // 2-Gang-Planetengetriebe mit Metallzahnradern
- // LED-Licht und Spindelarrretierung
- // Drehmomenteinstellung in 21 Stufen
- // Elektronik, Motorbremse und zwei Bohrstufen
- // Im MAKPAC Transportkoffer mit zwei 3,0 Ah Akkus und Schnellladegerät

Technische Daten

Leerlaufdrehzahl 1.Gang	0 - 600 min-1
Leerlaufdrehzahl 2.Gang	0 - 1.900 min-1
Bohrfutterspannweite	1,5 - 13 mm
Bohrleistung (Stahl)	13 mm
Bohrleistung (Holz)	38 mm
Drehmoment (hart/weich)	62 / 36 Nm
Akku	18 V
Gewicht lt. EPTA	1,8 kg
Maße [L x B x H]	185x79x249mm

€170,-
zzgl. MwSt.

Art.Nr. 115042



● AKKU-BOHRSCHRAUBER DDF484

Produktbeschreibung:

- // 18V • 54 Nm • 0-2.000 min-1
- // Eine kraftvolle und bürstenlose Maschine zum Schrauben und Bohren
Kompakter 18 V Akku-Bohrschrauber mit einer Gehäuselänge von nur 172 mm. Das Drehmoment ist in 21 Stufen einstellbar.
Der bürstenlose Motor ermöglicht die kompakte Bauform und sorgt für effizienteren Umgang mit der Energie.
- // Solomaschiene ohne Zubehör

€125,-
zzgl. MwSt.

Art.Nr. 115778

KAPP- UND GEHRUNGSSÄGE LS1018L

Produktbeschreibung:

// Leistungsfähige und genaue Säge mit einem Laser für Hochleistungsanwendungen. Eine genaue Kapp- und Gehrungssäge mit einem 1.430 W Motor für den gelegentlichen, nicht professionellen Einsatz. Mit einem Sägeblattdurchmesser von max. 260 mm wird eine Schnittleistung von 91 x 305 mm / 91 x 215 mm erreicht. Der Arbeitstisch ist nach rechts bis 60° und nach links bis 47° drehbar. Zudem ist ein Staubsack angeschlossen.

// Kapp- und Gehrungssäge mit 100x260 mm bzw. 91x305 mm Schnittleistung

// Mit Laserlinie für eine präzise Ausrichtung des Sägeblatts auf der Schnittlinie

// Arbeitstisch nach rechts bis 60° und nach links bis 47° drehbar

// Sägekopf links und rechts um 45° neigbar

// Untergestell optional als Zubehör lieferbar: Best-Nr. 198688-9

// Mit Sanftanlauf und Motorbremse

// Gummierter D-Griff für zusätzlichen Komfort

// Elektrische Motorbremse Bohrfutterspannweite 1,5 - 13 mm

// Untergestell optional als Zubehör lieferbar

Art. Nr. 139894 Preis 196,61



€408,10

zzgl. MwSt.



Art.Nr. 115044

TAUCHSÄGE SP6000

Produktbeschreibung:

// 1.300 W • 2.200-6.400 min-1 • 56 mm

// Präzise Tauchkreissäge mit Führungsschiene

// Eine Tauchkreissäge für präzise Schnitte. Ideal für Tauchschnitte in Vollholz, Holzverbund- und Plattenwerkstoffe sowie in Aluminium. Der Einsatz einer Führungsschiene wird empfohlen.

Eine Motorleistung von 1.300 W, Schnittleistung 56 mm.

Drehzahl kann zwischen 2.200 und 6.400 min-1 eingestellt werden.

Eigenschaften:

// Elektronisch regelbare Drehzahl

// Schnittpunkt bleibt bei allen Winkeleinstellungen an exakt der gleichen Stelle

// Winkelverstellung von -1° bis +48° (Hinterschnittfunktion)

// Winkelschnelleinstellung für -1°, 22,5° und Schnellvorwahl von 45° oder 48° als maximalen Kippwinkel

// Mit Anreiß-Modus für ausreißfreien Schnitt

// Kippt auch bei größtem Neigungswinkel nicht von der Führungsschiene

// Mit Konstantelektronik, Sanftanlauf und Überlastschutz

// Sägeblatтарыerung zum leichten Sägeblattwechsel



€427,90

zzgl. MwSt.

Art.Nr. 139470

GIPSKARTONDÜBEL METALL GKM ●

Produktbeschreibung:

- // Der fischer Gipskartondübel GKM ist aus Metall gefertigt
- // Der Dübel wird in der Vorsteckmontage mit einem Akku-Schrauber oder von Hand oberflächenbündig in Gipskartonplatten eingedreht
- // Bei einfach beplankten Gipskartonplatten ist kein Vorbohren notwendig
- // Bei Gipsfaserplatten und doppelt beplankten Gipskartonplatten mit Bohrer Ø 8 mm vorbohren.
- // Der fischer GKM kann Holz-, Blech- und Spanplattenschrauben von 4 bis 5 mm Stärke sowie unterschiedliche Haken und Ösen aufnehmen

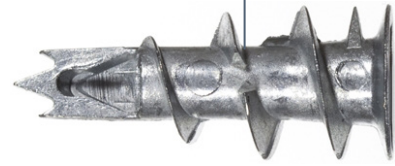

VE 100 STÜCK
€30,90
 zzgl. MwSt.

Art.Nr. 109950



● DUOPOWER

Produktbeschreibung:

- // Der fischer DUOPOWER bietet sehr gute Haltewerte durch 2 Komponenten: Die graue Komponente aus hochwertigem Nylon aktiviert je nach Baustoff automatisch das optimale Funktionsprinzip (Spreizen, Klappen, Knoten) für besten Halt
- // Die Expansionsflügel der roten Komponente unterstützen die sichere Verspreizung und bieten zusätzliche Sicherheit zur grauen Komponente
- // Kein Überdrehen der Schraube
- // Der am Dübelkopf angeformten Rand verhindert, dass der Dübel ins Bohrloch rutscht.

Duopower (zzgl. MwSt.)

Größe	Artikelnr.	Preis VE
6x30	114737	6,74€ VE 100
8x40	114738	7,79€ VE 100
10x50	114739	7,34€ VE 50
6x50	114740	8,90€ VE 100
8x65	114741	6,91€ VE 50
10x80	114742	6,71€ VE 25

GIPSKARTONDÜBEL DUOBLADE ●

Produktbeschreibung:

- // Selbstbohrend
- // Schwarze Metallspitze
- // Installation ohne Verlaufen des Dübels
- // Einfache und schnelle Montage in Gipskarton und Gipsfaserplatten
- // Abgestimmt auf Holz-, Blech- und Spanplattenschrauben von 4 bis 5 mm Stärke sowie unterschiedlichen Haken und Ösen



PREIS VE 50 STÜCK
€9,99
 zzgl. MwSt.

Art.Nr. 134808

! VE 12 STÜCK



KLEIBERIT 601.1

Produktbeschreibung:

// **Hartelastischer 1K STP- Montageklebstoff** mit extrem hoher Anfangsfestigkeit. Dauerhaftes Kleben diverser Materialien im Innen- und Außenbereich. Das Produkt ist schnell abbindend, natursteinverträglich, dauerelastisch und hat eine sehr hohe Anfangshaftung (Nasshaftung). Besonders gut eignet sich der KLEIBERIT 601.1 für die Montage von Spiegeln gemäß DIN 1036. Dieser Montageklebstoff ist ein neutralvernetzendes 1K-System auf Basis silanterminierter Polymere (STP).

Kleiberit 601.1 (zzgl. MwSt.)

Farbe	Artikelnr.	ab 12 Stück	bis 11 Stück
Grau	116346	9,99€	10,50€
Weiß	116773	9,99€	10,50€

Art.Nr. 115700

SUPRA FOAM

Produktbeschreibung:

// **SupraFoam - 2K PUR Türenschaum / Zargenschaum** aus der Doppelzylinderkartusche. KLEIBERIT 535.0 hat eine sehr gute Schall- und Wärmedämmung sowie eine enorme Klebkraft. Er eignet sich besonders für die Montage von Türcargen, Fenstern und Paneelen. Der bewährte Montageschaum härtet unabhängig von Feuchtigkeit aus und erzeugt kaum Nachtrieb. KLEIBERIT 535.0 SupraFoam ist bereits nach wenigen Minuten ausgehärtet und schneidbar.



! 1 VE 16 STÜCK

AB 16 STÜCK
€4,08
zzgl. MwSt.

BIS 15 STÜCK
€5,08
zzgl. MwSt.

Art.Nr. 104403



TISCHGESTELL AERO 3D

Produktbeschreibung:

- // Elektrisch verstellbares Gestell in stabiler, flexibler Ausführung für Schreibtische mit gerader, höhenverstellbarer Tischplatte.
- Dieses Gerät besitzt einen Kollisionsschutz ISP (keinen Personenschutz).
- Die Sensibilität kann mit Memory-/Bluetootheinheit eingestellt werden.
- Programmierung von Container / Regalstop möglich

Tischgestell-Set Aero 3D besteht aus:

- // 2 Teleskop-Beinen mit Motorhaus
- // 2 Füßen (Kufen)
- // 2 Plattenauflagen
- // 1 Steuergerät für den Anschluß von 2 Beinen
- // Bedienelement „auf/ab“
- // 1 Traverse 1150 - 1740 mm

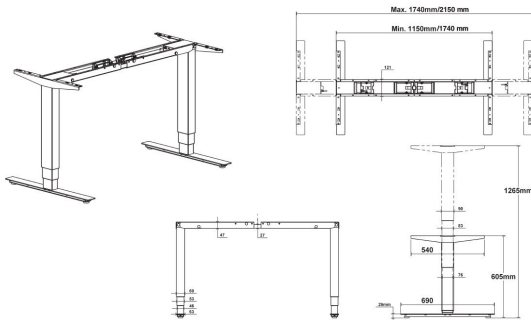

Technische Daten

Hub:	660 mm
Gestellhöhe (min./max.):	605 - 1265 mm
Belastung:	100 kg
Gestellbreite (min/max):	1150 - 1740 mm, optional 2150 mm
Gestelltiefe:	690 mm

AERO 3D

Farbe	RAL	Artikelnr.
weißaluminium	9006	SW.AE23.08
verkehrsweiß	9016	SW.AE23.25
tiefschwarz	9005	SW.AE23.40
Anthrazit		SW.AE23.17

€342,-
zzgl. MwSt.

WLC POINT 10 • KABELLOSE LADEN

Produktbeschreibung:

- // Kabellose Ladestation
- // Geeignet zum Einbau in Möbeln
- // Silikonring verhindert Verrutschen
- // Stecker nicht im Lieferumfang enthalten

Technische Daten

Effizienz:	>75%
Distanz:	<8 mm
Eingangsleistung:	5.0 V/2.4A 9.0V/1.8A
Ausgangsleistung:	10 W
USB-Kabellänge:	1,2 m
Durchmesser:	60 mm
Tischstärke:	19-25 mm



€21,89

zzgl. MwSt.

Art.Nr. 205120692

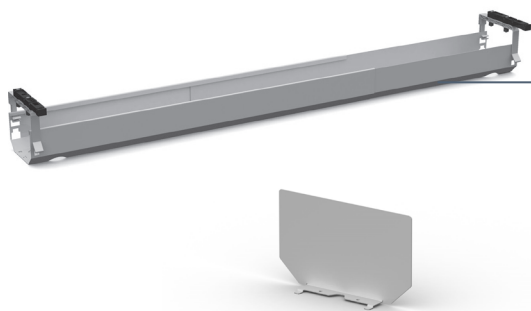

● TELESKOPIER- UND ABKLAPPBARE KABELWANNE

Produktbeschreibung:

// Die beigefügten Befestigungswinkel können, bei Verwendung der Traversen bis 1732 mm, direkt an die Tischplattenauflagen geschraubt werden. Eine Verschraubung mit der Tischplatte ist ebenfalls möglich. Die Kabelwanne kann von 950 mm bis 1732 mm Außenmaß verstellt werden.

// Abdeckung als Zubehör erhältlich

Teleskopier- und abklappbare Kabelwanne

Farbe	RAL	Artikelnr.
weißaluminium	9006	SW.DIKE08E
verkehrsweiß	9016	SW.DIKE25E
tiefschwarz	9005	SW.DIKE40E
Anthrazit		SW.DIKE17E

€48,59

zzgl. MwSt.



● SCHWENKSCHALE SWING

Produktbeschreibung:

// Die Schwenkschale Swing eignet sich zum Unterbau bei Borden, Schränken, Einlegeböden und Tischen. Bei der transluzenten Farbe ist die Oberfläche leicht strukturiert. Die Unterteilungen sind variabel.

// B / T / H: 298,4 x 137 x 46,5 mm

Schwenkschale Swing

Farbe	Artikelnr.
weiss-transluzent	140.90.30886
weissgrau	5140.90.20171
schwarz	5140.90.20712

€12,40

zzgl. MwSt.

WLC TOWER 10 ● KABELLOSE LADESTATION & KABELGEBUNDENES LADEN

Produktbeschreibung:

- // Push-to-open-Funktion
- // Kabelloses Laden + 2 USB Ladesteckdosen
- // Silikonring verhindert Verrutschen
- // Geeignet zum Einbau in Möbeln

Technische Daten

Effizienz:	>=80%
Distanz:	<=8 mm
Eingangsleistung:	5-9 V 30W max.
Ausgangsleistung Ladepad:	10 W
Ausgangsleistung über USB:	5 W
USB-Kabellänge:	1,4 m
Maße:	Ø70x50 mm
Einbau Durchmesser:	60 mm
Material:	Kunststoff



€31,94

zzgl. MwSt.

Art.Nr. 205120699



● AKUSTIX VARIO

Produktbeschreibung:

- // Für wenig Arbeitslärm im Büro oder Zuhause
- // PET Paneel mit hoher Schallabsorptionsfähigkeit
- // In vielen unterschiedlichen Größen und 3 Farben erhältlich
- // Eignet sich optimal für die Verwendung an Tischen
- // Kinderleichte Montage in Kombination mit unseren SOLIDO-Klemmhalterungen

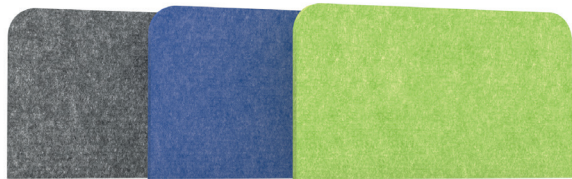

AKUSTIX Vario

HxBxS	Blau (Art.Nr.)	Grau (Art.Nr.)	Hellgrün (Art.Nr.)	Preis
600x800x18 mm	4048563074010	4048563079473	4048563181985	90,50€
600x1200x18 mm	4048563247537	4048563247438	4048563247636	148,92€
600x1600x18 mm	4048563247544	4048563247445	4048563247643	167,17€
600x1800x18 mm	4048563247551	4048563247452	4048563247650	193,55€
600x2000x18 mm	4048563247568	4048563247469	4048563247667	222,11€



● SOLIDO V

Produktbeschreibung:

- // Alu-Druckguss Tischklemme für unsere AKUSTIX Vario Elemente
- // Mit Kunststoffeinsätzen für schonendes Verkleben
- // Klemmbereich Klemme: 3 -20 mm
- // Klemmbereich Tischbefestigung: 19 -25 mm
- // Montage ohne Bohrungen
- // 1 Tischklemme einseitig,
- // Klemmbereich Tischplatte: 19mm - 25mm;
- // Klemmbereich Akustikmodul: 3mm - 20mm
- // 2x DIN 912 M6x16mm, 2x DIN 912 M6x25mm,
- // mit Madenschrauben Satz: 3x M6x6mm, 3x M6x12mm, 2 Stück/Box

SOLIDO V

Schwarz (Art.Nr.)	Silber (Art.Nr.)	Weiß (Art.Nr.)	Preis
4048563183460	4048563181466	4048563181503	18,08€



● **SOLIDO T**

Produktbeschreibung:

- // Alu-Druckguss Tischklemme für unsere AKUSTIX Vario Elemente
- // Mit Kunststoffeinsätzen für schonendes Verkleben
- // Klemmbereich Klemme: 3 - 20 mm
- // Platzsparend
- // Befestigungsset
- // aus Aluminium Druckguss
- // zum Verschrauben auf der Tischplatte

SOLIDO T

Schwarz (Art.Nr.)	Silber (Art.Nr.)	Weiß (Art.Nr.)	Preis
4048563247353	4048563246202	4048563246196	25,70€



● **SOLIDO XL**

Produktbeschreibung:

- // Alu-Druckguss/Stahl Tischklemme für unsere AKUSTIX Vario Elemente
- // Mit Kunststoffeinsätzen für schonendes Verkleben
- // Klemmbereich Klemme: 3 -20 mm
- // Klemmbereich Tischbefestigung: 12 -52 mm
- // Klemme 90° rotierbar für viele Einbaumöglichkeiten
- // Tischklemmen für AKUSTIX Vario (eco) inkl. Zubehör,
- // Aluminium Druckguss/Stahl, einseitig, mit Klemmgriffschraube
- // Klemmbereich Akustikmodul: 3-20 mm, 1x DIN 912 M6x16mm,
- // Klemmbereich Tischplatte: 12-52 mm, 1x DIN 912 M6x25mm



SOLIDO XL

Schwarz (Art.Nr.)	Silber (Art.Nr.)	Weiß (Art.Nr.)	Preis
4048563248534	4048563247537	4048563247438	29,07€



Walter Müller GmbH

-  Bersonstr. 8
45141 Essen
-  0201 / 83128-0
-  0201 / 83128-30
-  info@muellergmbh.com
-  www.muellergmbh.com

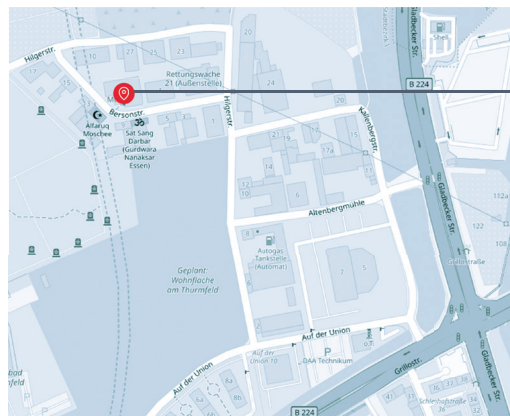

// Sie finden uns im
Gewerbegebiet Stadtwiese
in unmittelbarer Nähe der
Gladbecker Straße / B224

Öffnungszeiten

Mo - Do 07:30 - 17:00 Uhr
Fr 07:30 - 14:00 Uhr

// Alle Preisen zzgl. gesetzlicher Mehrwertsteuer // Es gelten unsere allgemeinen Geschäftsbedingungen // Änderungen und Irrtümer vorbehalten // Nur solange der Vorrat reicht // Abbildungen können abweichen // Für Druckfehler keine Haftung